



АЛМИЭР

ИООО «Алмиэр» ул. Ольшевского, 22-22 Минск тел./факс 204-13-99 **Екатерина Пармон**
Адреса магазинов: пр-кт Пушкина, 70 Минск тел. **(029) 667-78-59**
Строительный рынок «Уручье» пав. 54 тел. (029) 118-95-49



Алми 104/10
160*100 мм
10*10 мм
7 630 руб.



Алми 104/12.6
160*100 мм
12*6 мм
7 950 руб.



Алми 106/10
230*120 мм
10*10 мм
11 340 руб.



Алми 106/12.6
230*120 мм
12*6 мм
11 880 руб.



Алми 107/10
250*130 мм
10*10 мм
12 030 руб.



Алми 107/12.6
250*130 мм
12*6 мм
16 500 руб.



Алми 140/10
140*80 мм
10*10 мм
5480 руб.



Алми 140/12.6
140*80 мм
12*6 мм
5700 руб.



Алми 210/10
250*100 мм
10*10 мм
9900 руб.



Алми 210/12.6
230*100 мм
12.6 мм
12 320 руб.



Алми 134/10
360*140 мм
10*10 мм
12 500 руб.



Алми 134/12.6
360*140 мм
12*6 мм
13 150 руб.



Алми 137/10
360*150 мм
10*10 мм
13 700руб.



Алми 137/12.6
360*150 мм
12*6 мм
14 440 руб.



Алми 202/10
380*100 мм
10*10 мм
11 370 руб.



Алми 202/12.6
380*100 мм
12*6 мм
11 900 руб.



Алми 207/10
440*140мм
10*10 мм
11 770 руб.



Алми 207/12.6
440*140 мм
12*6 мм
12 320 руб.



Алми 213/10
500*130мм
10*10 мм
12 930 руб.



Алми 213/13.6
500*130 мм
12*6 мм
13 570 руб.



Алми 217/10
570*150 мм
10*10 мм
14 320 руб.



Алми 217/12.6
570*150 мм
12*6 мм
15 060 руб.



L03RZ013
740*230 мм
12*6 мм
181700 руб.



L03RZ061
1500*380 мм
16*8 мм
437430 руб.



L03RZ061
1500*380 мм
16*8 мм
437630 руб.



05.142
L03RZ017
860*350 мм
12*6 мм
107 840 руб.

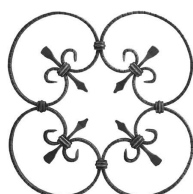

03.020
L03RZ006
380*380 мм
10*5 мм
79 970 руб.



L01SP049
120*100 мм
12*6 мм
15170 руб.



L01SP019
150*65 мм
12*6 мм
10270 руб.



L01SP049
270*11 мм
12*6 мм
13 200 руб.



L01SP024
330*130 мм
12*6 мм
25050 руб.



Алми 142
770*125 мм
10кв - 15 220 руб.
12кв - 21750 руб.
12*6- 16 000 руб.



Алми 466
900*170 мм
10кв - 13 320 руб.
12кв. - 21020 руб.



Алми 420
900*70 мм
10кв. - 15 600 руб.
12кв. - 21970 руб.



Алми 421
900*70 мм
10кв. - 12 870 руб.
12кв. - 20430 руб.



Алми 408
900*55мм
10кв. -34 740 руб.
12кв. - 38 780 руб.



Алми 401
1000 мм
10кв. -13 610 руб.
12кв. -18 650 руб.



Алми 403
1000 мм
10кв. -14 530руб.
12кв. -19 570 руб.



05.429.04
900*30*1,5мм
62260 руб.



494/12.6
900*100 мм
12*6 мм
14 550 руб.



Способ применения



495
900*100 мм
10кв - 14 070 руб.
12кв - 21170 руб.
12*6- 11750 руб.

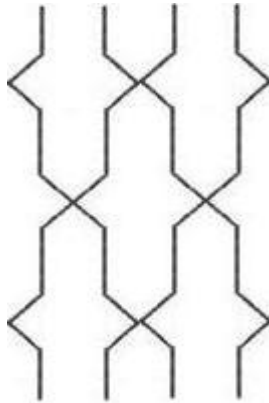

Способ применения



498
900*100 мм
10кв - 16 350 руб.
12кв - 17 230 руб.
12*6- 20 850 руб.

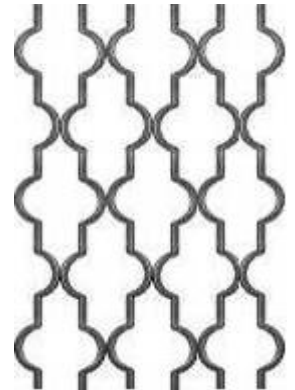

Способ применения



497
900*50 мм
10кв - 14 240 руб.
12кв - 21460 руб.
12*6 - 11050 руб.

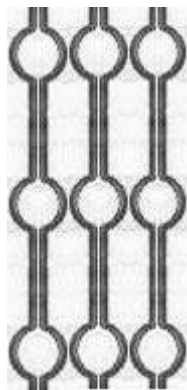

Способ применения



496
900*50 мм
10кв 15 260 руб.
12кв 22570 руб.
12*6 12500 руб.

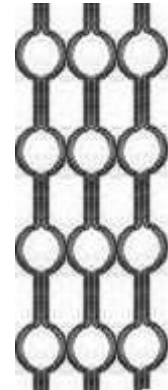

Способ применения



**Труба профильная
декоративная**

20*20*1,5	1 п/м 19 060 руб
30*30*1,5	1 п/м 28 050 руб
40*20*1,5	1 п/м 28 050 руб
40*40*1,5	1 п/м 36 730 руб



Квадрат декоративный

10*10	1 п/м 16 750 руб
12*12	1 п/м 21 800 руб
14*14	1 п/м 27 160 руб



Полоса декоративная D27
40*4 мм
1 п/м - 20800 руб.
(2,0 м; 3,0 м)



Полоса декоративная D77
40*4 мм
1 п/м - 20800 руб.
(2,0 м; 3,0 м)



Полоса декоративная D3
40*4 мм
1 п/м - 20800 руб.
(2,0 м; 3,0 м)



13.077.01
L06AG004
110*50 мм
Ф25 мм
9 150 руб.



13060.01
L06AG023
82*20 мм
ф16 мм
4 880 руб.



13.060
L06AG024
158*58 мм
ф 20 мм
5 980 руб.



13.092.01
L06AG044
82*20 мм
кв. 15 мм
5670 руб.



13.092
L06AG045
125*30 мм
кв. 20 мм
9130 руб.



13.080.06
L06AG006
110*48 мм
ф18 мм
9660 руб.



13.050
L06AG013
130*70 мм
Ф20 мм
7400 руб.



L06AG006
200*117 мм
кв. 40 мм
79400 руб.



13.218.01
L06AG069
57*38 мм
кв. 16 мм
9150 руб.



L02TE035
330*63 мм
ф 12 мм
45500 руб.



02.086
L02TE033
130*70 мм
ф 12 мм
19 700 руб.



02.080
L02TE002
130*70 мм
ф 12 мм
9150 руб.



02.082
L02TE002
135*65 мм
ф 12 мм
19500 руб.



02.063.03
L02TE001
70*70мм
кв.6мм
17 950 руб.



L01SP042
12*6 мм
ф100 мм
14 000 руб.

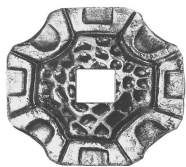

L08DT008
65*65 мм
кв. 13 мм
30 500 руб.



14.087.32
L09ZL139
ф 90 мм
отв. 8 мм
9450 руб.

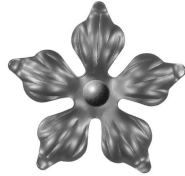

14.021
L09ZL014
ф 90 мм
отв. 10 мм
7400 руб.

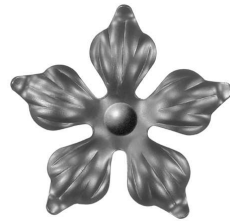

14.021.01
ф135 мм
15100 руб.



14.014
L09ZL012
ф60 мм
отв. 10 мм
5 350 руб.



14.087.31
L09ZL138
160*45 мм
11 000 руб.
19 050руб.

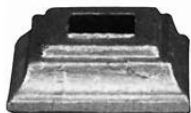

13.322
60*60*20 мм
кв. 25,5 мм
10 900 руб.

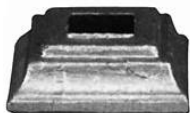

13.323
60*60*20 мм
кв. 30,5 мм
10 900 руб.

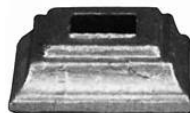

13..326
50*50*20 мм
кв. 20,5 мм
9130 руб.

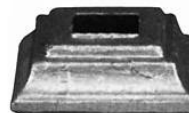

13.327
40*40*20 мм
кв. 12,5 мм
7750 руб.

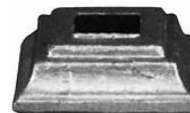

13.328
40*40*20 мм
кв. 14,5 мм
7750 руб.

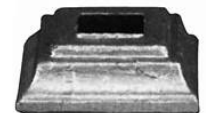

13.329
40*40*20 мм
кв. 16,5 мм
7750 руб.

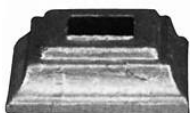

L08DT052
80*80*20
кв. 30,5 мм
15960 руб.

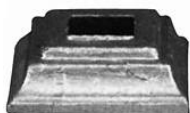

L08DT053
80*80*20
кв. 40,5 мм
15960 руб.

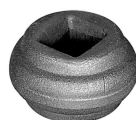

13.169.02
L02TE017
22*40 мм
ф 12,5 мм
6320 руб.



13.169.03
L02TE021
22*33 мм
ф12,5 мм
6790 руб.



13.142
L02TE011
67*40 мм
ф 12,5 мм
11380 руб.

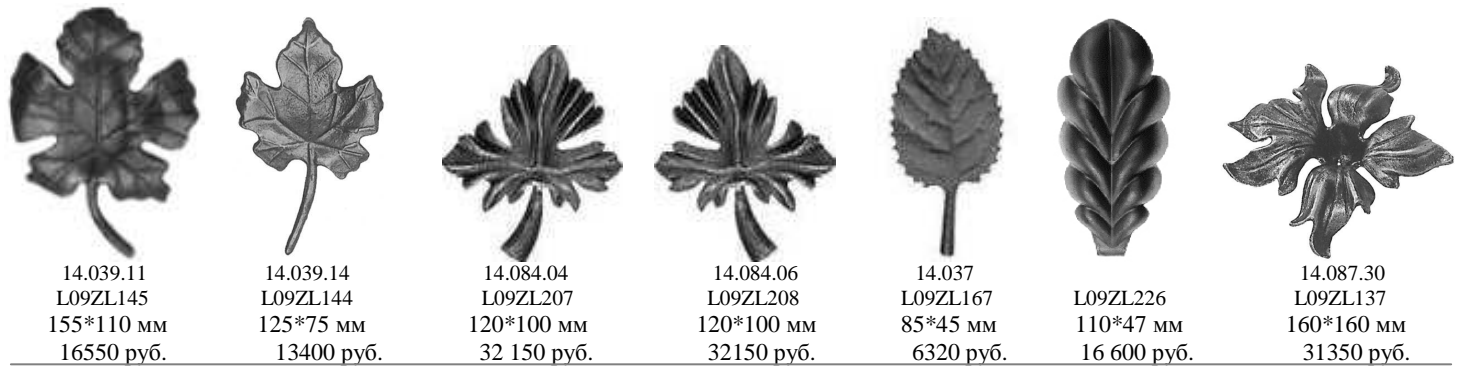
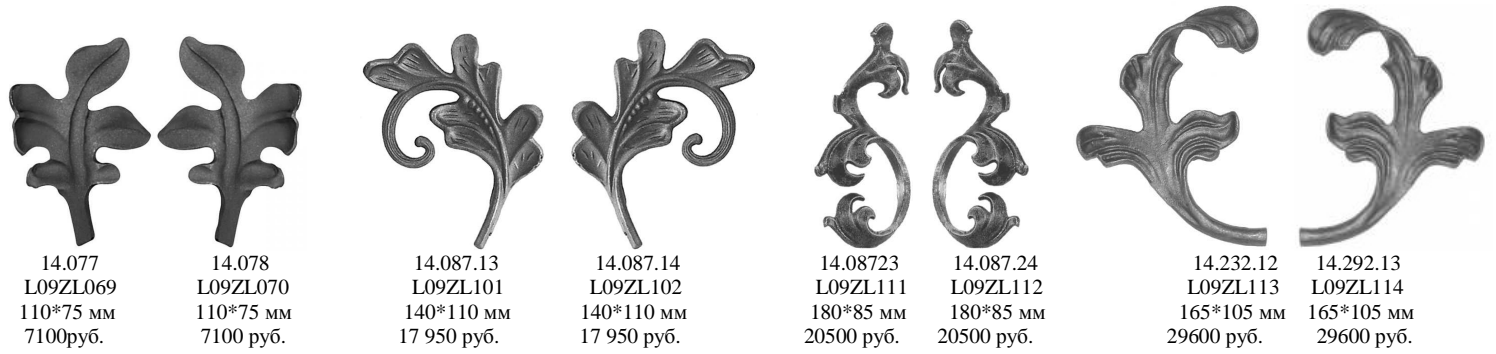
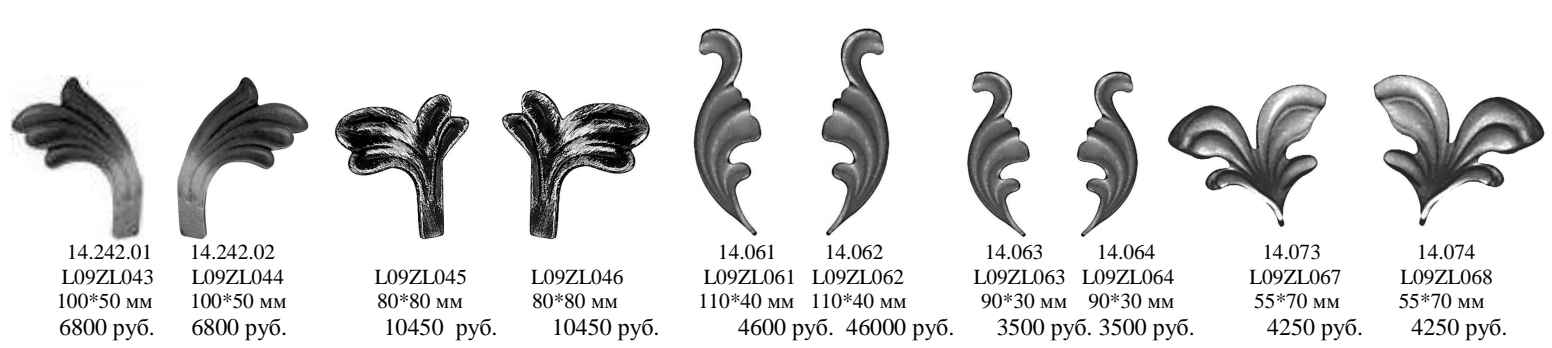

Шар пустотелый

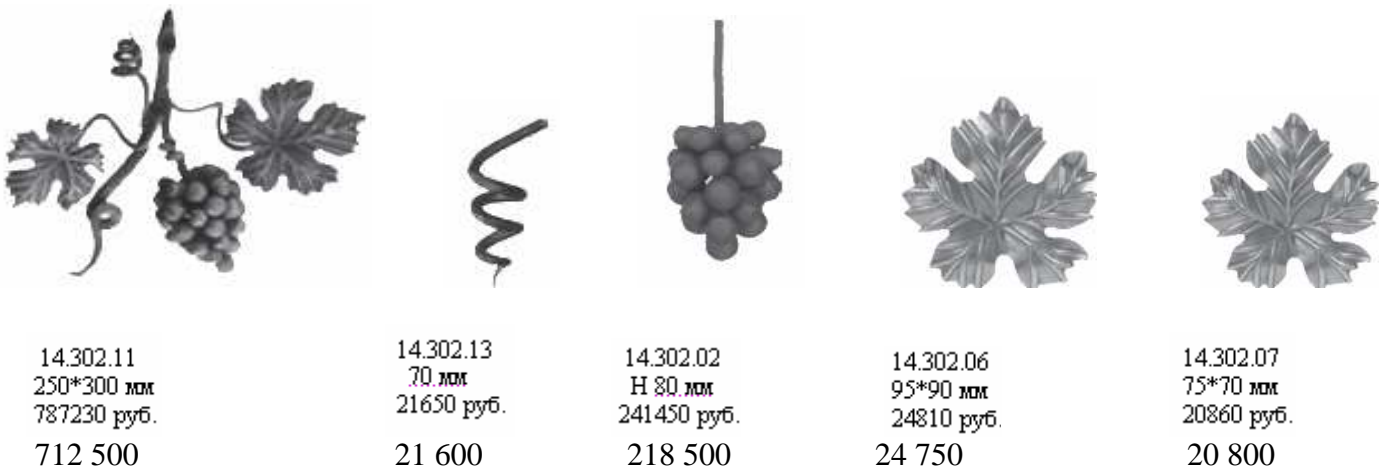
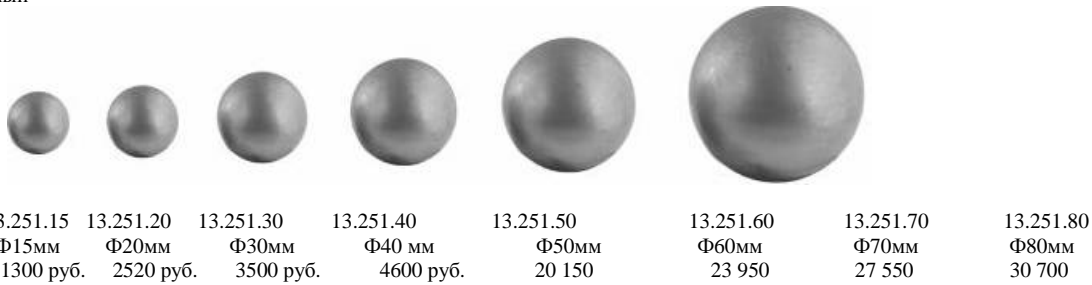

ИНДЕКС	A*B (мм)	C (мм)	H (мм)	E (мм)	F (мм)	Цена, руб.
17.015 L14OB030	15*15	5,0	11,5	10,8	14,5	750
17.020 L14OB001	20*20	5,0	11,0	10,8	14,8	750
17.025 L14OB002	25*25	5,0	14,0	12,9	18,6	1100
17.030 L14OB003	30*30	5,0	15,0	23,0	28,2	1100
17.040 L14OB004	40*40	5,0	18,0	33,1	38,4	2050
17.050 L14OB005	50*50	5,0	18,0	43,7	48,0	4200
17.060 L14OB006	60*60	5,0	53,0	53,0	58,3	5350
17.080 L14OB007	80*80	5,0	22,0	66,8	77,4	9750
17.100 L14OB008	100*100	5,0	23,0	86,0	96,0	18150



ИНДЕКС	A*B (мм)	C (мм)	H (мм)	E*F (мм)	K(Jмм)	Цена, руб.
17.220.40 L14OB011	20*40	5,0	14,0	13,0*32,6	18,5*38,5	1110
17.225.40	25*40	5,0	12,0	19,3*35,3	23,1*39,1	2050
17.240.60 L14OB014	40*60	5,0	17,5	32,8*53,0	38,2*58,0	3150

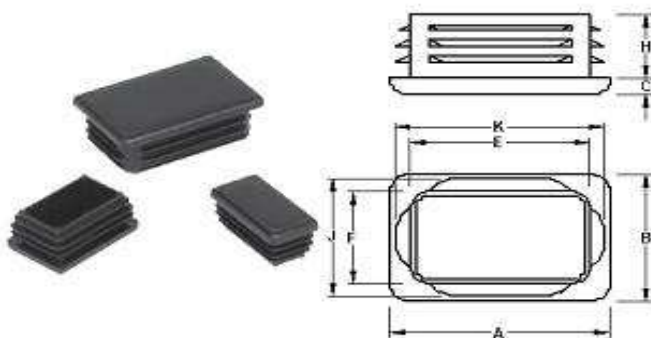

ИНДЕКС	A*B (мм)	H (мм)	Цена, руб.
15.053 L12KR001	40*40	15,0	4600
15.054 L12KR003	50*50	15,0	5700
15.055 L12KR006	60*60	15,0	6800
15.056 L12KR012	80*80	17,0	9150
15.057 L12KR017	100*100	20,0	12800

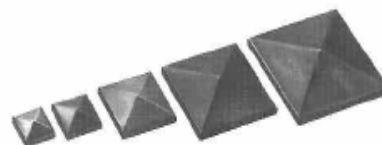

Не упустите возможность стать дизайнером собственного проекта!

На нашем сайте <http://www.almier.by/vp> при помощи виртуального проектировщика вы можете создавать эксклюзивные ограждения, решетки, перила и многое другое из стандартных элементов с предварительным расчетом стоимости комплекта задействованных элементов!